

RENAULT 5 e-TECH 2024-
 RENAULT 4 e-TECH 2025-
 NISSAN MICRA 2025-

	 max. 10 kg	 ~13 L			<table border="1"> <tr> <td></td> <td>WARRANTY</td> </tr> <tr> <td>2 YEAR</td> <td></td> </tr> </table>		WARRANTY	2 YEAR	
	WARRANTY								
2 YEAR									

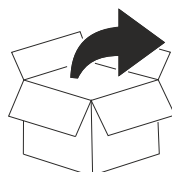

- | | | | | |
|---------------|---------------|---------------|---------------|---------------|
| 1 (1x) | 2 (1x) | 3 (2x) | 4 (2x) | 5 (2x) |
| | | | | |
| A11227 | F00705 | A11225 | F00706 | M8X16 |

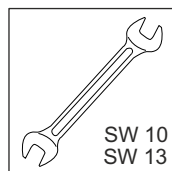
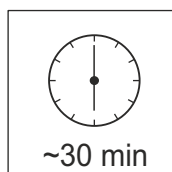
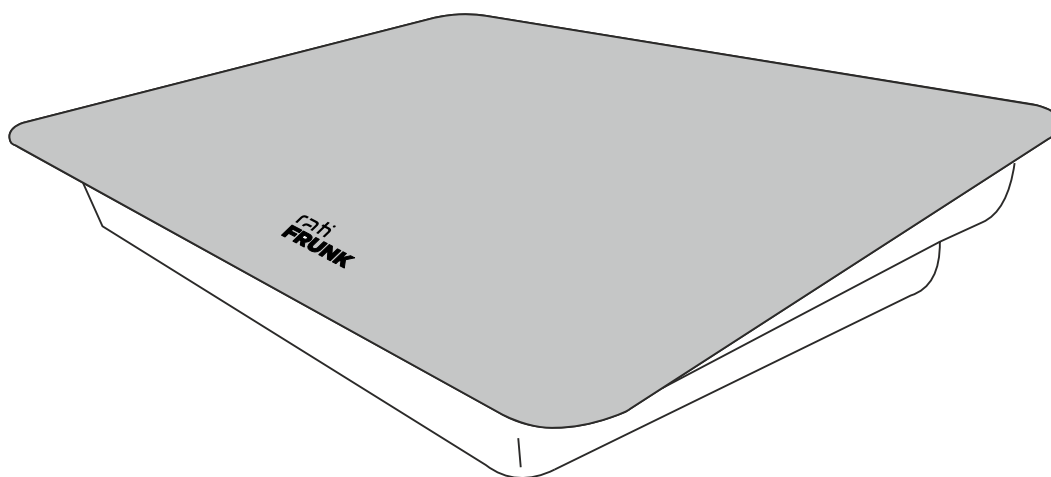

INSTALLATION VIDEO

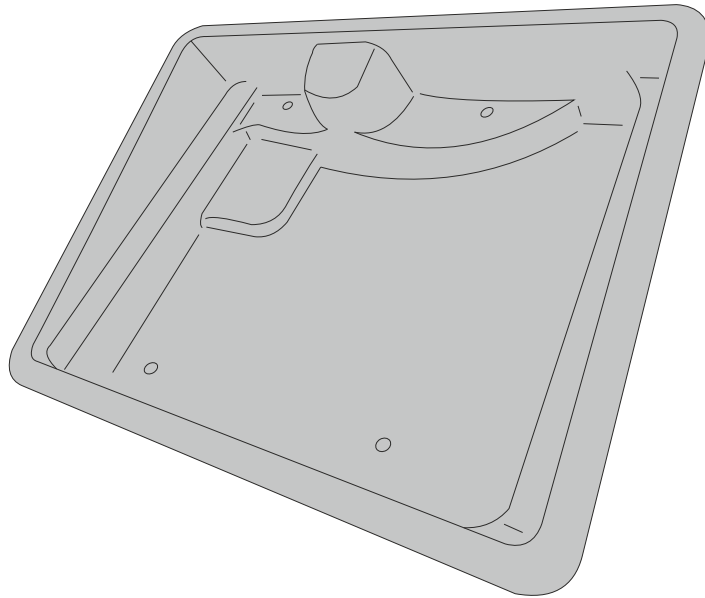

1

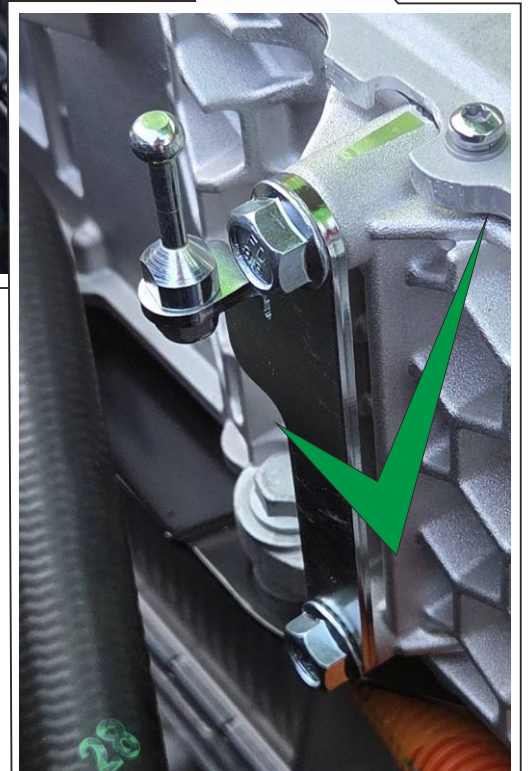
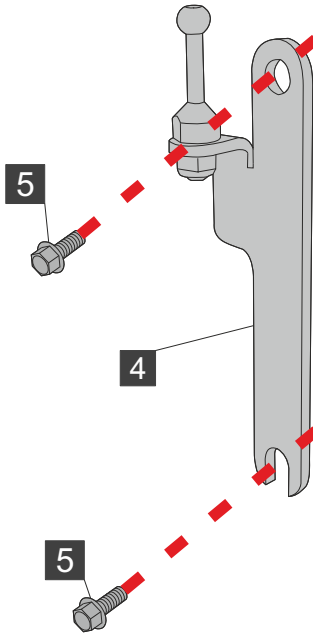
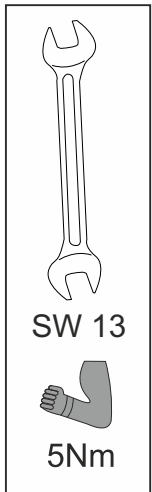
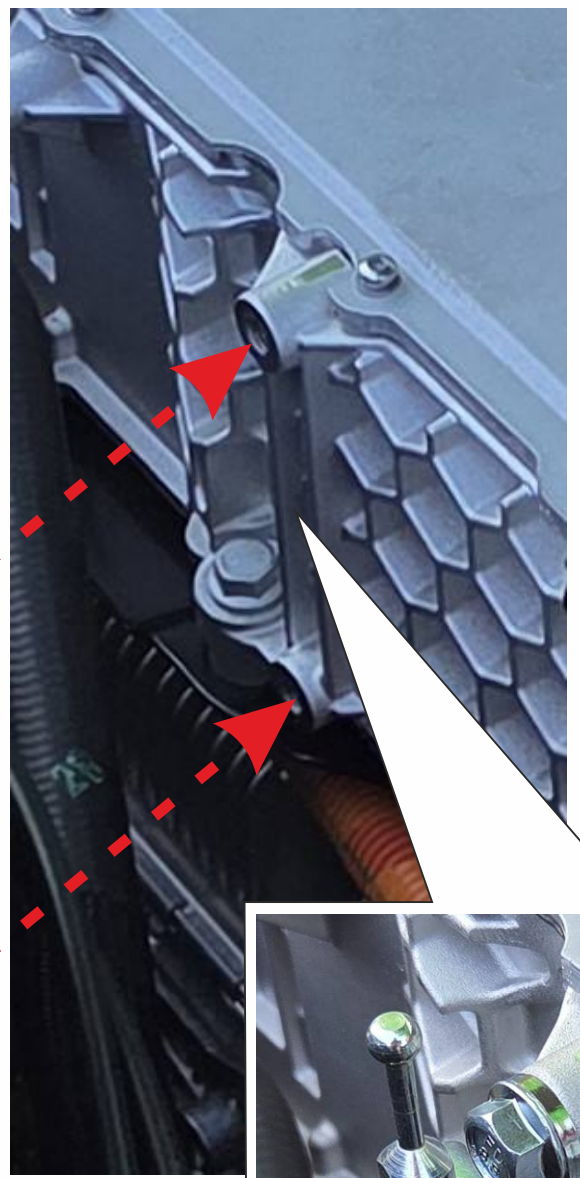

2

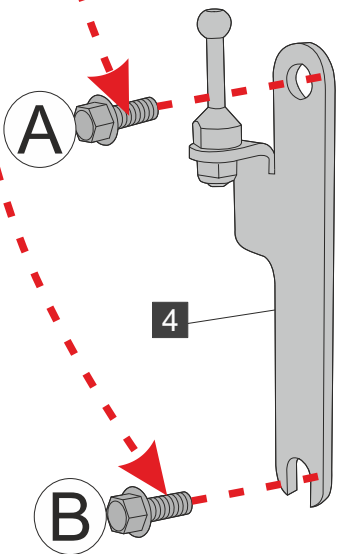
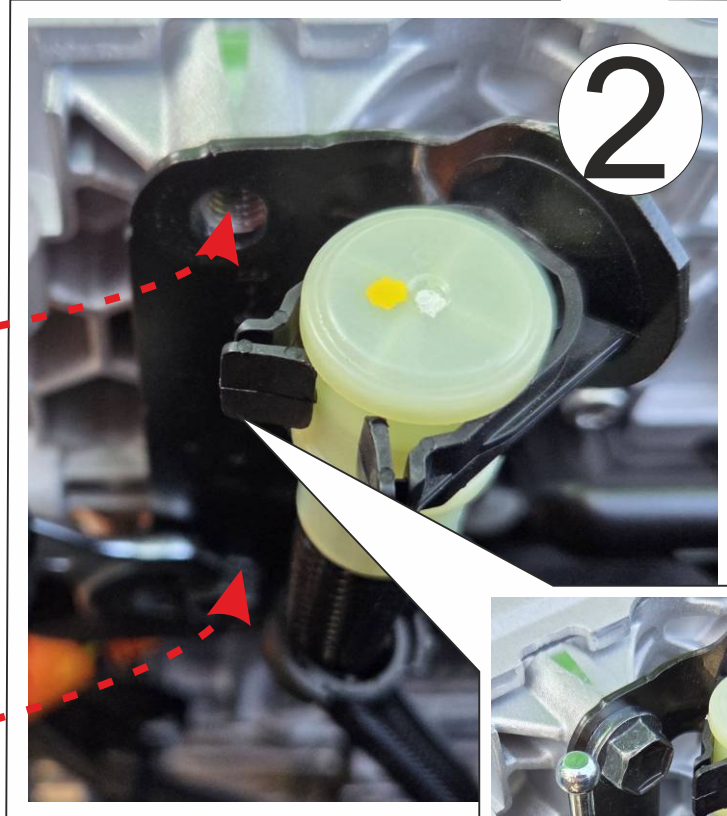
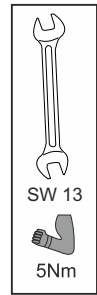
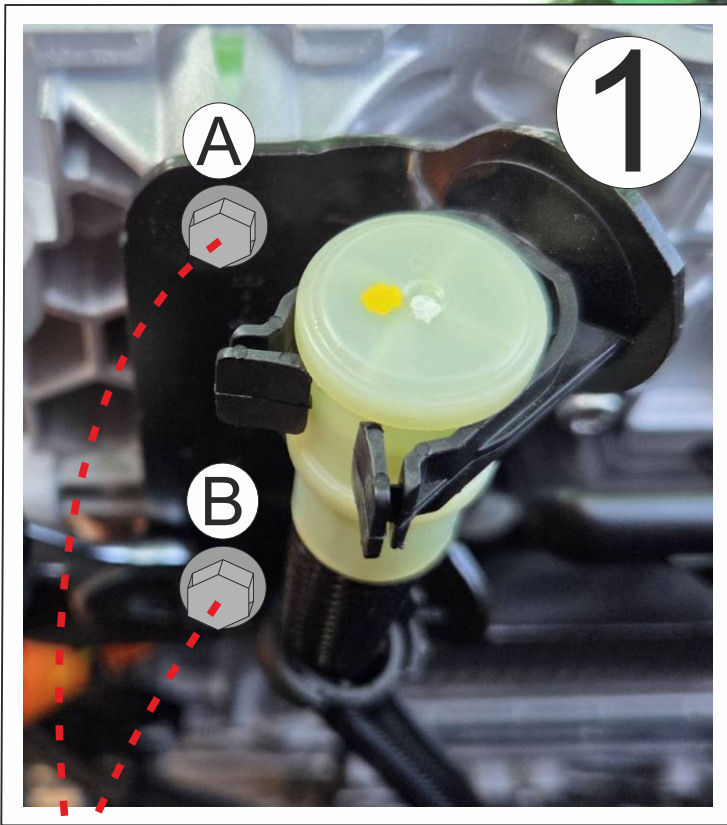
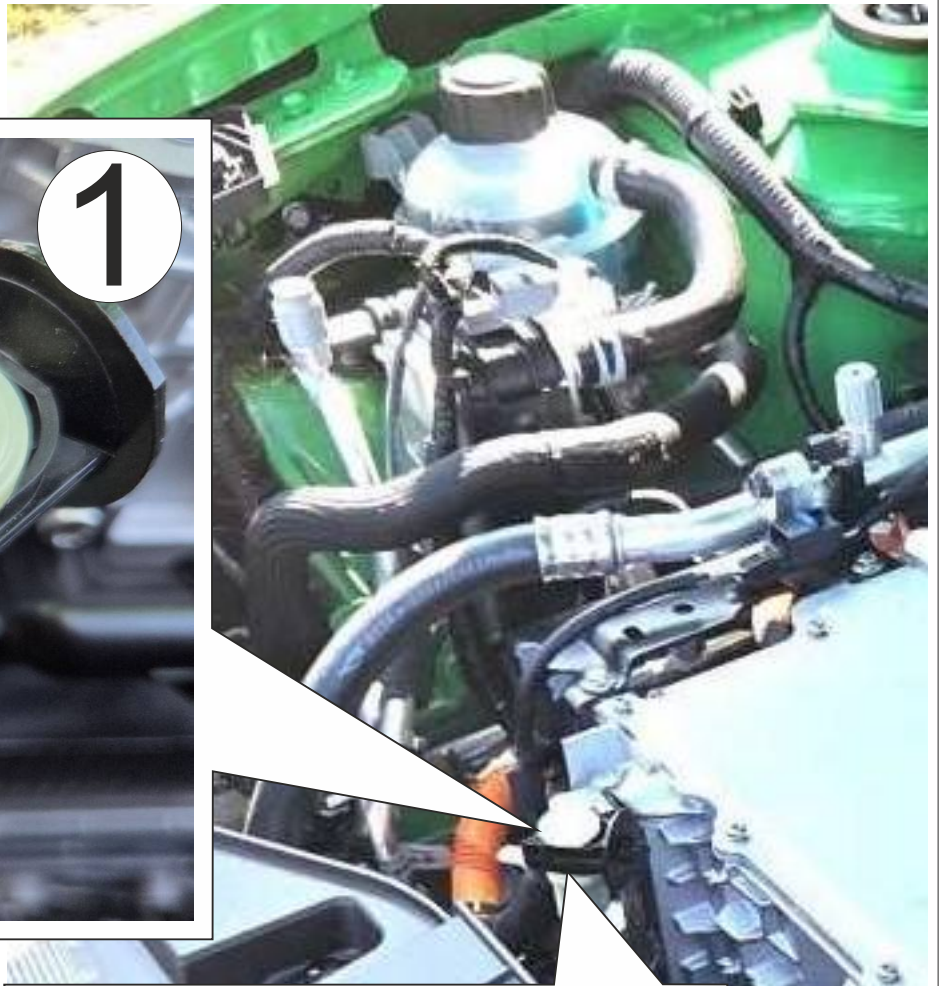

3

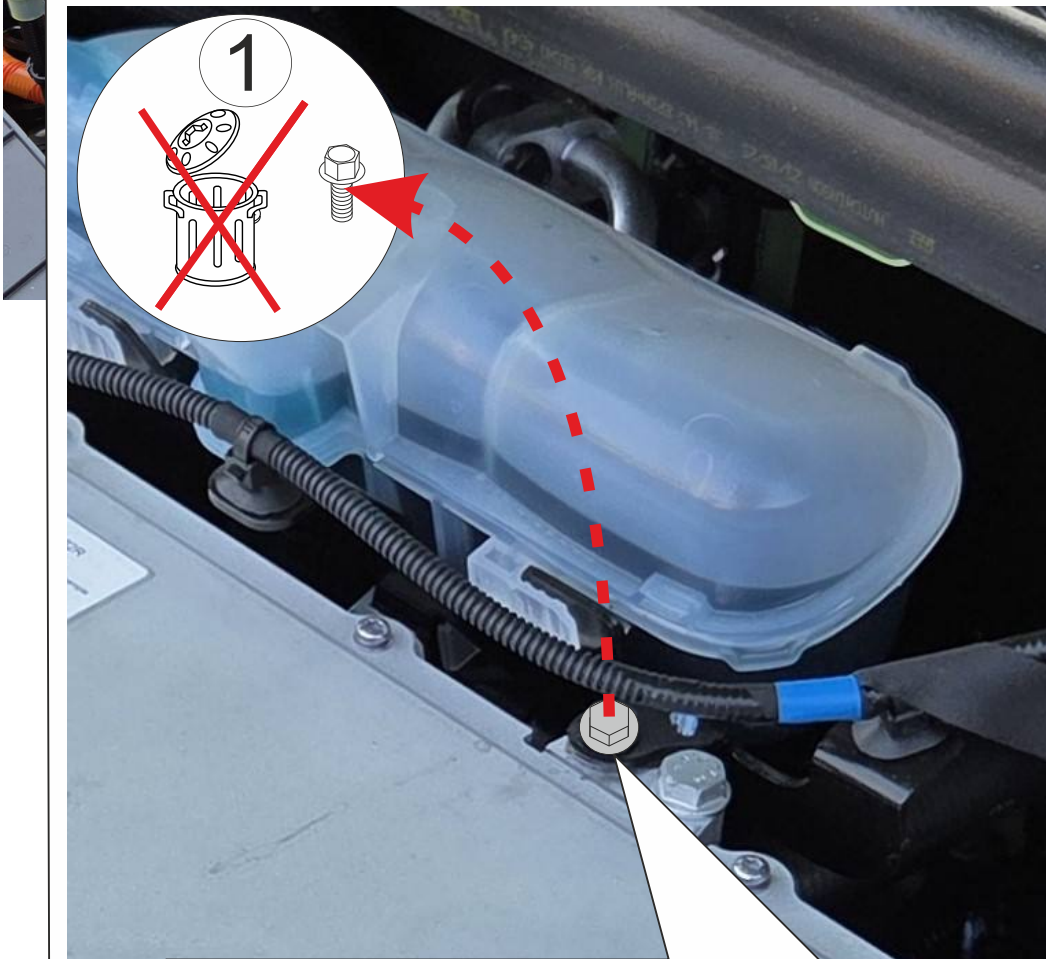

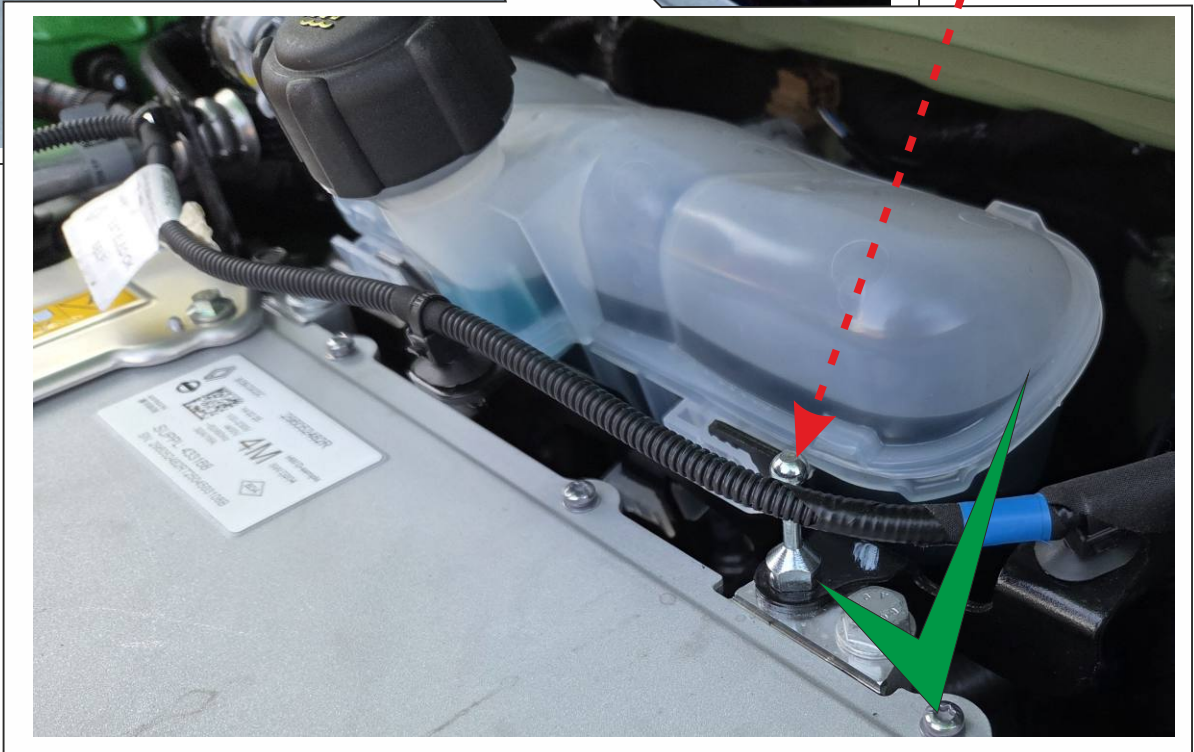
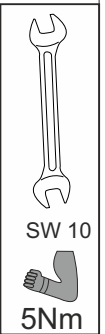
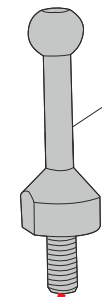

2

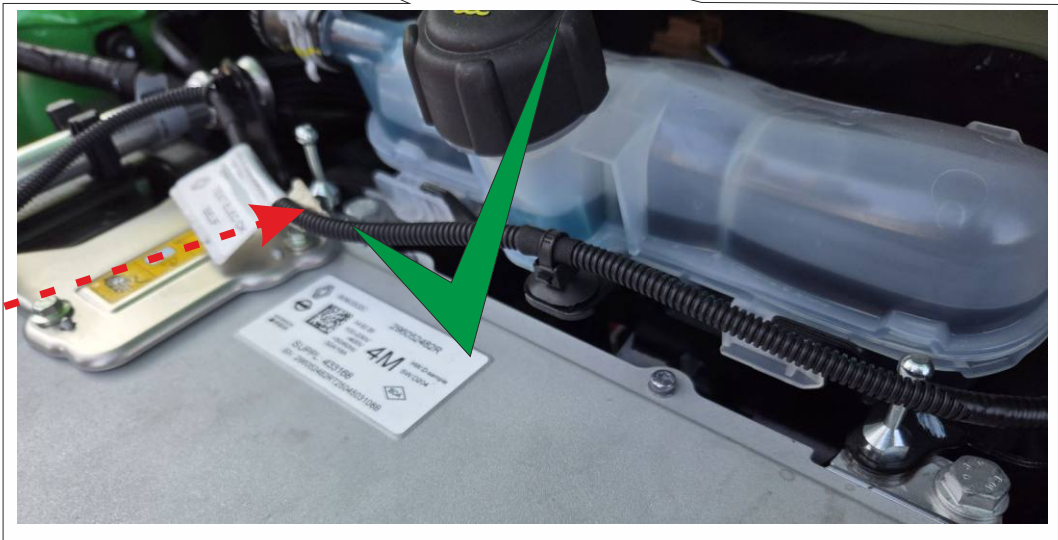
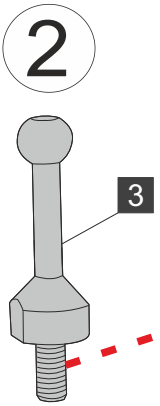
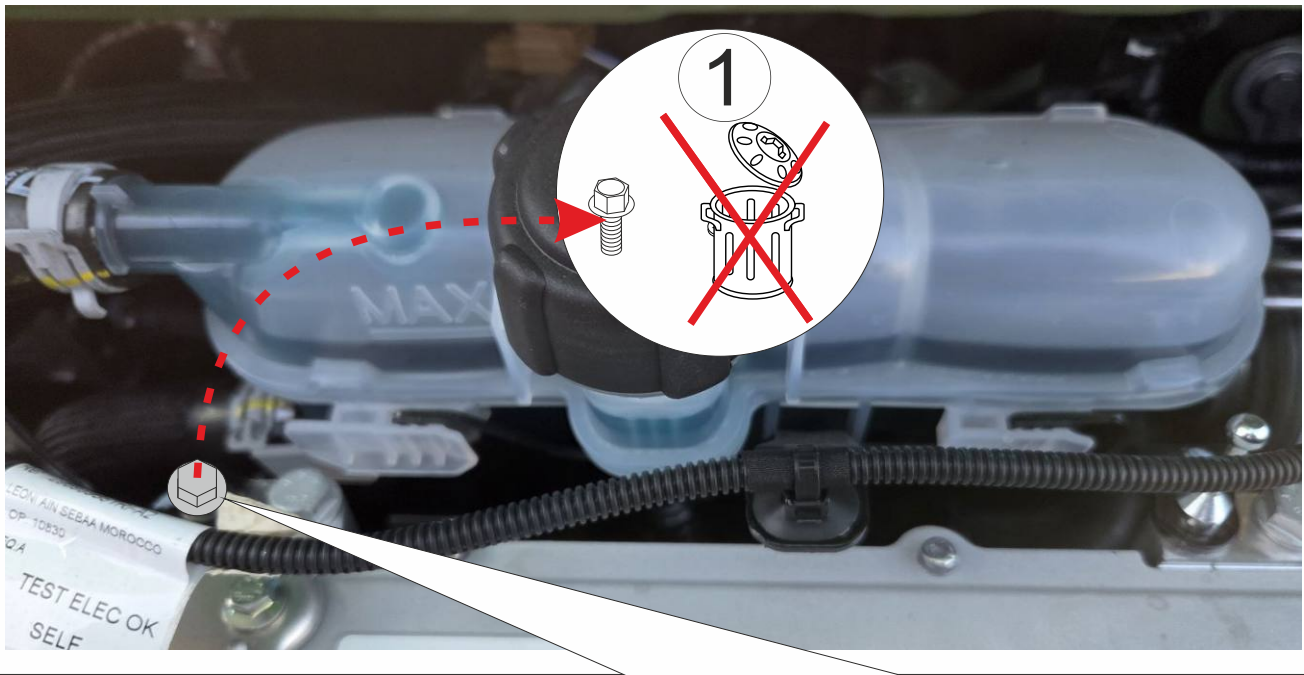

4



-  SW 10
-  5Nm

5

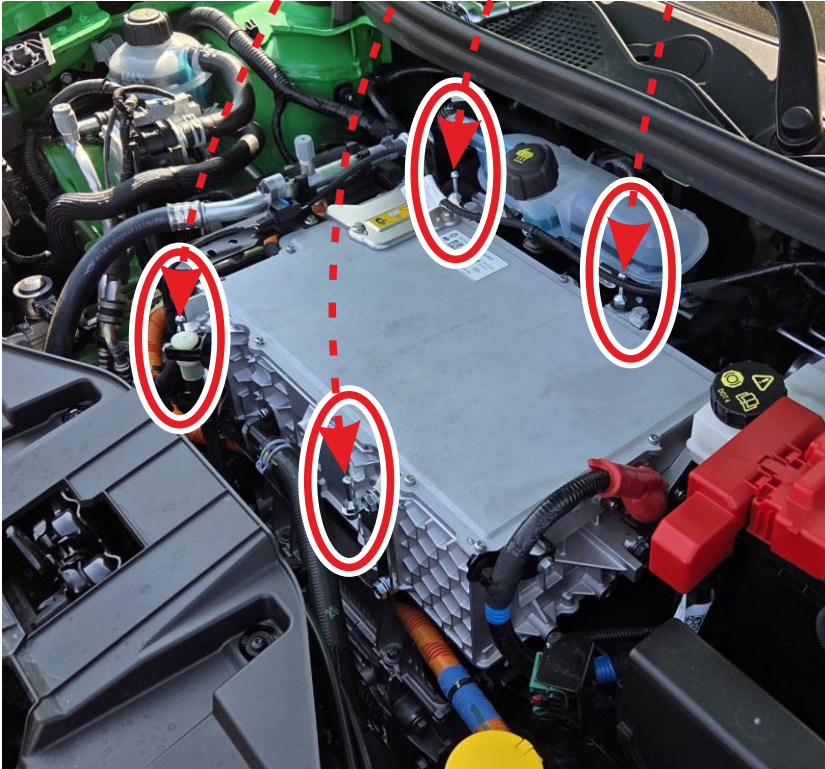
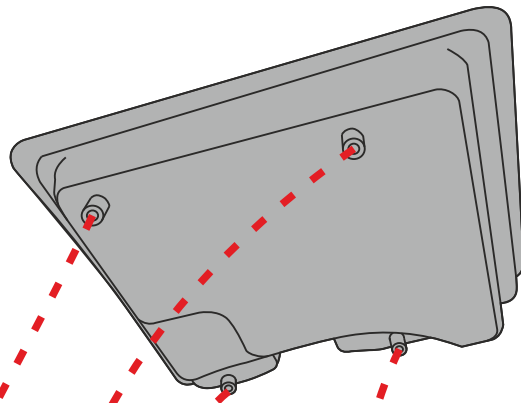

4x

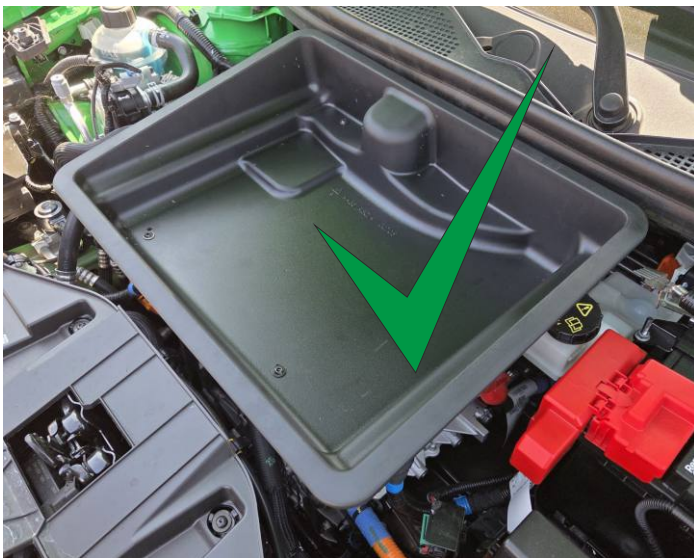
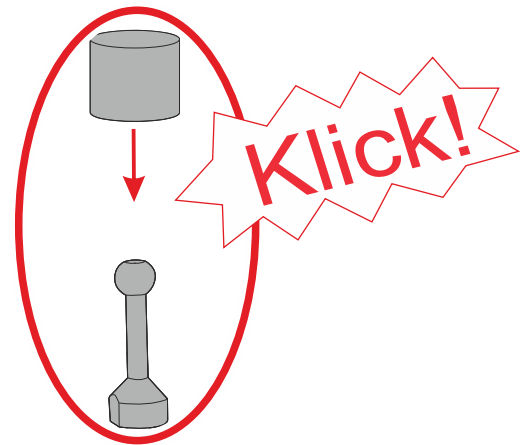

GB Important note! We specifically draw your attention to the fact that improper assembly, improper use and conversion of the product or any of its components by an incompetent specialist will result in the loss of the all rights to compensation in particular the rights provided by product warranty laws. The contents of the kits and assembly instructions are subject to change without a notice, so be sure to read and understand the instructions carefully before beginning assembly. It is forbidden to modify the product! Before taking the vehicle for service, remove the product and its components and restore the vehicle to its original condition.

DE Wichtiger Hinweis! Wir machen Sie ausdrücklich darauf aufmerksam, dass eine unsachgemäße Montage, ein unsachgemäßer Gebrauch und ein Umbau des Produkts oder eines seiner Bestandteile durch eine nicht fachkundige Person den Verlust aller Schadensersatzansprüche, insbesondere der Rechte aus dem Produkt-Haftungsgesetz, zur Folge hat. Der Inhalt der Bauteile und der Montageanleitung kann ohne Vorankündigung geändert werden. Lesen Sie daher die Anleitung vor Beginn der Montage sorgfältig durch. Es ist verboten, das Produkt zu verändern! Bevor Sie das Fahrzeug zur Wartung bringen, bauen Sie das Produkt und seine Komponenten aus und versetzen Sie das Fahrzeug in seinen ursprünglichen Zustand.

FR Remarque importante ! Nous attirons tout particulièrement votre attention sur le fait qu'un assemblage, une utilisation et une transformation incorrects du produit ou de l'un de ses composants par un spécialiste incompetent entraîneront la perte de tous les droits à compensation, en particulier les droits prévus par les lois sur la garantie des produits. Le contenu des kits et les instructions d'assemblage sont susceptibles d'être modifiés sans préavis ; il convient donc de lire et de comprendre attentivement les instructions avant de commencer l'assemblage. Il est interdit de modifier le produit ! Avant de confier le véhicule au service après-vente, il convient de retirer le produit et ses composants et de remettre le véhicule dans son état d'origine.

ES ¡Nota importante! Le advertimos expresamente de que el montaje incorrecto, el uso inadecuado y la transformación del producto o de cualquiera de sus componentes por parte de un especialista incompetente conllevarán la pérdida de todos los derechos a indemnización, en particular los derechos previstos por las leyes de garantía de los productos. El contenido de los kits y las instrucciones de montaje están sujetos a cambios sin previo aviso, por lo que debe asegurarse de leer y comprender las instrucciones detenidamente antes de comenzar el montaje. Está prohibido modificar el producto. Antes de llevar el vehículo al servicio técnico, desmonte el producto y sus componentes y restaure el vehículo a su estado original.

IT Nota importante! Richiamiamo espressamente l'attenzione sul fatto che il montaggio e l'uso improprio e la trasformazione del prodotto o di uno dei suoi componenti da parte di uno specialista incompetente comportano la perdita di tutti i diritti al risarcimento, in particolare i diritti previsti dalle leggi sulla garanzia dei prodotti. Il contenuto dei kit e delle istruzioni di montaggio è soggetto a modifiche senza preavviso, pertanto è necessario leggere e comprendere attentamente le istruzioni prima di iniziare il montaggio. È vietato modificare il prodotto! Prima di portare il veicolo in assistenza, rimuovere il prodotto e i suoi componenti e riportare il veicolo alle condizioni originali.

NL Belangrijke opmerking! We vestigen speciaal uw aandacht op het feit dat onjuiste montage, onjuist gebruik en ombouw van het product of een van de onderdelen ervan door een onbekwame specialist leidt tot verlies van alle rechten op schadevergoeding, in het bijzonder de rechten die voortvloeien uit de wetgeving inzake productgarantie. De inhoud van de kits en montage-instructies kunnen zonder voorafgaande kennisgeving worden gewijzigd, dus zorg ervoor dat u de instructies zorgvuldig leest en begrijpt voordat u met de montage begint. Het is verboden om wijzigingen aan het product aan te brengen! Verwijder het product en de onderdelen voordat u het voertuig in onderhoud neemt en herstel het voertuig in zijn oorspronkelijke staat.

PT Nota importante! Chamamos expressamente a sua atenção para o facto de que a montagem incorrecta, a utilização incorrecta e a conversão do produto ou de qualquer dos seus componentes por um especialista incompetente resultará na perda de todos os direitos a indemnização, em particular os direitos previstos pela legislação relativa à garantia do produto. O conteúdo dos kits e as instruções de montagem estão sujeitos a alterações sem aviso prévio, pelo que deve ler e compreender atentamente as instruções antes de iniciar a montagem. É proibido modificar o produto! Antes de levar o veículo para a assistência técnica, retirar o produto e os seus componentes e repor o veículo no seu estado original.

 www.rati.hu

HU Fontos megjegyzés! Külön felhívjuk a figyelmét arra, hogy a termék vagy bármely alkatrészének szakszerűtlen összeszerelése, szakszerűtlen használata, illetve a termék vagy bármely alkatrészének nem szakember általi átalakítása a kártérítésre vonatkozó minden jog elvesztését eredményezi, különösen a termékszavatossági törvények által biztosított jogok elvesztését. A készletet tartalmazó és az összeszerelési útmutató előzetes értesítés nélkül változhat, ezért az összeszerelés megkezdése előtt feltétlenül olvassa el és értesse meg az útmutatót. A termék módosítása tilos! Mielőtt a járművet szervizbe vinné, távolítsa el a terméket és alkatrészeit, és állítsa vissza a járművet eredeti állapotába.

HR Važna napomena! Izričito skrećemo pozornost na to da nepravilna montaža, nepravilna upotreba ili preinake proizvoda ili bilo kojeg njegovog dijela od strane nekompetentne osobe dovode do gubitka svih prava na naknadu štete, posebno prava koja proizlaze iz zakonskog jamstva za proizvod. Sadržaj paketa i upute za montažu podložni su promjenama bez prethodne najave, stoga pažljivo pročitate i razumite upute prije početka montaže. Zabranjeno je mijenjati proizvod! Prije nego što vozilo odvezete na servis, uklonite proizvod i sve njegove komponente te vozilo vratite u izvorno stanje.

SL Pomembno opozorilo! Posebej vas opozarjamo, da zaradi nepravilne montaže, nepravilne uporabe in predelave izdelka ali katerega koli njegovega sestavnega dela s strani nekompetentnega strokovnjaka izgubite vse pravice do odškodnine, zlasti pravice, ki jih zagotavljajo zakoni o jamstvu za izdelke. Vsebinski kompletov in navodila za montažo se lahko spremenijo brez predhodnega obvestila, zato pred začetkom montaže natančno preberite in razumite navodila. Prepovedano je spreminjati izdelke! Preden odpeljete vozilo na servis, odstranite izdelek in njegove sestavne dele ter vzpostavite prvotno stanje vozila.

SK Dôležité upozomenie! Osobitne vás upozorňujeme na skutočnosť, že nesprávna montáž, nesprávne používanie a prestavba výrobku alebo jeho súčasti neodborným odborníkom má za následok stratu všetkých práv na náhradu škody, najmä práv vyplývajúcich zo zákonov o záruke na výrobky. Obsah súpravy a návod na montáž sa môže zmeniť bez predchádzajúceho upozornenia, preto si pred začatím montáže pozorne prečítajte návod a porozumejte mu. Je zakázané výrobok upravovať! Pred odovzdaním vozidla do servisu výrobok a jeho súčasť demontujte a uveďte vozidlo do pôvodného stavu.

GR Σημαντική σημείωση! Σας επιστούμε ιδιαίτερα την προσοχή στο γεγονός ότι η ακατάλληλη συναρμολόγηση, η ακατάλληλη χρήση και η μετατροπή του προϊόντος ή οποιοδήποτε εξαρτήματος του από άnikανο ειδικό θα έχει ως αποτέλεσμα την απώλεια όλων των δικαιωμάτων αποζημίωσης, ιδίως των δικαιωμάτων που προβλέπονται από τους νόμους περί εγγύησης προϊόντων. Τα περιεχόμενα των κιτ και οι οδηγίες συναρμολόγησης ενδέχεται να αλλάξουν χωρίς προειδοποίηση, γι' αυτό φροντίστε να διαβάζετε και να κατανοήσετε προσεκτικά τις οδηγίες πριν ξεκινήσετε τη συναρμολόγηση. Απαγορεύεται η τροποποίηση του προϊόντος! Πριν από τη μεταφορά του οχήματος για έρβρις, αφαιρέστε το προϊόν και τα εξαρτήματά του και επαφάρετε το όχημα στην αρχική του κατάσταση.

BG Важна забележка! Обръщаме ви специално внимание на факта, че неправилният монтаж, неправилната употреба и преобразуването на продукта или на някой от неговите компоненти от некомпетентен специалист ще доведе до загуба на всички права на обезщетение, по-специално правата, предвидени в законите за гаранцията на продукта. Съдържанието на комплектите и инструкциите за сглобяване могат да се променят без предизвестие, затова не забравяйте да прочетете и разберете внимателно инструкциите, преди да започнете сглобяването. Забранено е модифицирането на продукта! Преди да приемете автомобила за сервизно обслужване, демонтирайте продукта и неговите компоненти и възстановете автомобила в първоначалното му състояние.

TR Önemli not! Ürünün veya bileşenlerinden herhangi birinin ehil olmayan bir uzman tarafından yanlış montajının, yanlış kullanımının ve dönüştürülmesinin, özellikle ürün garantisi yasaları tarafından sağlanan haklar olmak üzere tüm taminat haklarının kaybedilmesine neden olacağına özellikle dikkatini çekiyoruz. Kitlelerin içeriği ve montaj talimatları önceden haber verilmeksizin değıştirilebilir, bu nedenle montaja başlanmadan önce talimatları dikkatlice okuduğunuzdan ve anladığınızdan emin olun. Ürünü üzerindeki değışiklik yapmaka yasaktır! Aracı servise götürmeden önce, ürünü ve bileşenlerini çikarın ve aracı orijinal durumuna geri getirin.

PL Ważna uwaga! Zwracamy szczególną uwagę na fakt, że niewłaściwy montaż, niewłaściwe użytkowanie i przeróbka produktu lub któregokolwiek z jego komponentów przez niekompetentnego specjalistę spowoduje utratę wszelkich praw do odszkodowania, w szczególności praw przewidzianych w przepisach dotyczących gwarancji na produkt. Zawartość zestawów i instrukcje montażu mogą ulec zmianie bez powiadomienia, dlatego przed rozpoczęciem montażu należy uważnie przeczytać i zrozumieć instrukcje. Modyfikowanie produktu jest zabronione! Przed oddaniem pojazdu do serwisu należy zdemontować produkt i jego elementy oraz przywrócić pojazd do pierwotnego stanu.

CZ Důležité upozornění! Výslovně upozorňujeme na skutečnost, že neodborná montáž, nesprávné použití a přestavba výrobku nebo některé z jeho součástí neodborným odborníkem má za následek ztrátu všech práv na náhradu škody, zejména práv vyplývajících ze zákónu o záruce na výrobky. Obsah souprav a návod k montáži se může změnit bez předchozího upozornění, proto si před zahájením montáže pozorně přečtěte návod a porozumějte mu. Úpravy výrobku jsou zakázány! Před odvozem vozidla do servisu demontujte výrobek a jeho součásti a uveďte vozidlo do původního stavu.

S Viktig anmärkning! Vi vill särskilt uppmärksamma dig på att felaktig montering, felaktig användning och konvertering av produkten eller någon av dess komponenter av en inkompetent specialist kommer att leda till förlust av alla rättigheter till ersättning, särskilt de rättigheter som föreskrivs i produktgarantilagarna. Innehållet i byggsatserna och monteringsanvisningarna kan ändras utan föregående meddelande, så läs och förstå anvisningarna nog innan du påbörjar monteringen. Det är förbjudet att modifiera produkten! Innan fordonet lämnas in för service ska produkten och dess komponenter tas bort och fordonet återställas till sitt ursprungliga skick.

DK Vigtig bemærkning! Vi gør udtrykkeligt opmærksom på, at ukorrekt montering, ukorrekt brug og konvertering af produktet eller en af dets komponenter af en inkompetent specialist vil resultere i tab af alle rettigheder til kompensation, især de rettigheder, der er fastsat i lovgivningen om produktgaranti. Indholdet af sætterne og monteringsvejledningen kan ændres uden varsel, så sørg for at læse og forstå vejledningen omhyggeligt, før du begynder monteringen. Det er forbudt at modificere produktet! Før køretøjet indleveres til service, skal produktet og dets komponenter afmonteres, og køretøjet skal bringes tilbage til sin oprindelige tilstand.

FIN Tärkeä huomautus! Kiinnitämme erityisesti huomiota siihen, että tuotteen tai sen osien eräasianmukainen kokoonpano, eräasianmukainen käyttö ja muutaminen eräpätevän asiantuntijan toimesta johtaa kaikkien korvausoikeuksien menettämiseen, erityisesti tuotetuakuta koskevien lakien mukaisten oikeuksien menettämiseen. Sarjojen sisältö ja kokoonpano-ohjeet voivat muuttua ilman ennakkoilmoitusta, joten lue ja ymmärrä ohjeet huolellisesti ennen kokoonpanon aloittamista. Tuotteen muuttaminen on kielletty! Ennen kuin viet ajoneuvon huoltoon, irrota tuote ja sen osat ja palauta ajoneuvo alkuperäiseen tilaansa.

EST Oluline märkus! Juhime teie tähelepanu sellele, et toote või mõne selle komponendi ebaõige kokkupanek, ebaõige kasutamine ja ümberhitamine ebakompetentse spetsialisti poolt toob kaasa kõigi õiguste kaotamise, eelkõige tootegarantii seadustes sätestatud õiguste kaotamise. Komplektide sisu ja kokkupaneku juhised võivad muutuda ilma etteatamata, seega lugege ja mõistke juhiseid enne kokkupaneku alustamist kindlasti hoolikalt läbi. Toote muutmine on keelatud! Enne sõiduki hooldusse võtmist eemaldage toode ja selle osad ning viige sõiduk algseesse seisundisse.

ICE Mikilvægur upplýsingar! Við vekjum sérstaka athygli á því að röng samsetning, röng notkun eða breytingar á vörinni eða einstökum hlutum hennar af óháæfum aðila leiða til þess að öll réttindi til bóta glatast, sérstaklega þau sem falla undir lög um ábyrgð á vörum. Innihald þakkingna og leiðbeiningar um samsetningu geta breyst án fyrirvarar, svo vinsamlegast lestu leiðbeiningarnar vandlega og gakktu úr skugga um að þú skiljir þær áður en samsetning hefst. Það er stranglega bannað að breyta vörunni! Fjarlægðu vöruna og hluta hennar og endurheimtu upprunalegt ástand ókutækis áður en það er tekið í þjónustu.

LAT Svariga piezime! Īpaši vērsām jūsu uzmanību uz to, ka nepareiza montāža, neatbilstoša lietošana un produkta vai kādas tā sastāvdaļas pārveidošana, ko veic nekompetents speciālists, radīs visu tiesību uz kompensāciju zaudēšanu, jo īpaši tiesību uz kompensāciju, kas paredzēta produktu garantijas likumos. Komplektu saturs un montāžas instrukcijas var tikt mainītas bez iepriekšējas brīdinājuma, tāpēc pirms montāžas uzsākšanas noteikti rūpīgi izlasiet un izprotiet instrukcijas. Ražojumu ir aizliegts pārveidot! Pirms transportlīdzekļa nogādāšanas servīsa ņemiet izstrādājumu un tā sastāvdaļas un atjaunojiet transportlīdzekli tā sākotnējā stāvoklī.

LIT Svarbi pastaba! Atkreipiame jūsų dėmesį į tai, kad dėl netinkamo gaminio ar bet kurios jo sudedamosios dalies surinkimo, netinkamo naudojimo ir nekompetentingo specialisto atlikto gaminio ar bet kurios jo sudedamosios dalies pakaitimo praradamos visos teisės į kompensaciją, ypač teisės, numatytos gaminių garantijų įstatymuose. Rinkinių turinys ir surinkimo instrukcijos gali būti keičiamos be išankstinio įspėjimo, todėl prieš pradėdami surinkimą būtina atidžiai perskaitykite ir supraskite instrukcijas. Draudžiama modifikuoti gaminį! Prieš atiduodami transporto priemonę į techninę priežiūrą, išimkite gaminį ir jo sudedamąsias dalis ir atkurkite pradinę transporto priemonės būklę.

N Viktig merknad! Vi gjor deg spesielt oppmerksom på at feil montering, feil bruk og konvertering av produktet eller noen av dets komponenter av en inkompetent fagperson vil føre til tap av alle rettigheter til erstatning, spesielt de rettighetene som følger av produktgarantiloven. Innholdet i byggesettene og monteringsanvisningene kan endres uten forvarsel, så sørg for å lese og forstå instruksjonene nøye før du begynner monteringen. Det er forbudt å modifisere produktet! Før du tar kjøretøyet til service, må du fjerne produktet og dets komponenter og sette kjøretøyet tilbake i original stand.

UKR Важливе зауваження! Ми особливо звертаємо вашу увагу на те, що неправильний монтаж, неправильне використання та переобладнання виробу або будь-яких його компонентів некомпетентним фахівцем призведе до втрати всіх прав на компенсацію, зокрема прав, передбачених законодавством про гарантії зобов'язання на продукцію. Вміст комплектів та інструкції з монтажу можуть бути змінені без попереднього повідомлення, тому перед початком монтажу уважно прочитайте та зрозумійте інструкцію. Забороняється вносити зміни в конструкцію виробу! Перед тим, як віддати автомобіль на сервісне обслуговування, зніміть виріб і його компоненти та приведіть автомобіль до початкового стану.

SER Важна напомена! Izričito skreћemo pažnju na to da nepravilna montaža, nepravilna upotreba ili prepravka proizvoda ili bilo kog његовог дела од стране nestručnog liца доводи до gubitka svih prava na naknadu štete, posebno prava koja proističu iz zakona o garanciji proizvoda. Sadržaj kompleta i uputstva za montažu podložni su promjenama bez prethodnog obavještenja, zato pažljivo pročitate i razumite uputstvo pre početka montaže. Modifikacija proizvoda je strogo zabranjena! Pre nego što vozilo odvezete na servis, uklonite proizvod i његове komponente i vratite vozilo u prvobitno stanje.

RUS Важное замечание! Обращаем ваше внимание на то, что неправильная сборка, неправильное использование и переделка изделия или любого из его компонентов некомпетентным специалистом приведет к потере всех прав на компенсацию, в частности прав, предусмотренных законами о гарантии на изделия. Содержимое комплектов и инструкции по сборке могут быть изменены без предварительного уведомления, поэтому перед началом сборки обязательно внимательно прочитайте и изучите инструкции. Запрещается вносить изменения в изделие! Перед сдачей автомобиля на сервисное обслуживание снимите изделие и его компоненты и приведите автомобиль в исходное состояние.

