



INSTALLATION INSTRUCTIONS

WITH EASIER METHODS FOR USERS

1



figure 3.1



Begin your seat cover installation by removing the front and rear head restraints (Figure 3.1).



Commencez à installer votre housse de siège en retirant les appuie-tête avant et arrière (Figure 3.1).



Fangen Sie mit der Autositzbezugsmontage an, indem Sie die Kopfstützen der Vorder- und Hintersitze (Bild 3.1) abnehmen.



Begin met het monteren van uw stoelhoezen auto door de hoofdsteunen voor en achter te verwijderen (Figuur 3.1).



Începeți asamblarea huselor de scaune autoö îndepărtând tetierele din față și din spate (Figura 3.1).



Koltuk kılıfı montajınıza ön ve arka koltuk başlıklarını (Görsel 3.1) çıkartarak başlayınız.



Начните сборку чехла сиденья, сняв передний и задний подголовники (Рисунок 3.1).

للبدء بتكيب غطاء مقعدك قم بإزالة مساند الرأس الأمامية والخلفية (الشكل 3.1)



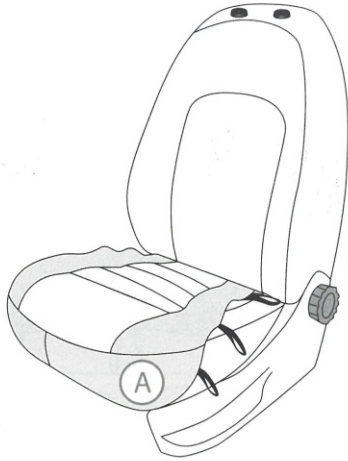

figure 3.2.1

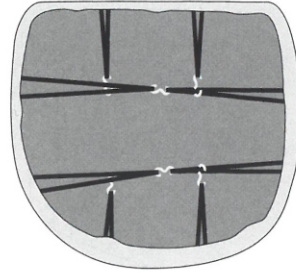

figure 3.2.2



Place the front seat seating parts in the package so that they fit on the seat (Figure 3.2.1) and connect the elastic straps to the appropriate places under the seat (Figure 3.2.2) or each other with the help of hooks.



Placez les pièces d'assise du siège avant présentes dans l'emballage de manière à ce qu'elles reposent sur le siège (Figure 3.2.1) et reliez les sangles élastiques aux endroits appropriés sous le siège (Figure 3.2.1) ou reliez les unes aux autres à l'aide des crochets métalliques.



Setzen Sie die in der Verpackung enthaltenen Sitzteile vom Vordersitz auf dem Sitz passend auf (Bild 3.2.1) und binden Sie die elastischen Streifen entweder mithilfe der Haken oder zueinander an den entsprechenden Stellen unter der Autositze (Bild 3.2.2) an.



Plaats de zitdelen van de voorautostoel in het pakket zodat ze op de autostoel zitten (Figuur 3.2.1) en verbind de elastische banden vast aan de daarvoor bestemde plaatsen onder de autostoel (Figuur 3.2.2) of aan elkaar met behulp van haken.



Piese pentru scaunele din față incluse în pachet, fixați-le în așa fel încât să se așeze pe scaun (figura 3.2.1) și cu ajutorul cârligelor și curelelor elastice, atașați-le la locurile corespunzătoare sub scaun (Figura 3.2.2) sau una de cealaltă.



Paket içerisinde bulunan ön koltuk oturma parçalarını, koltuk üzerine oturacak şekilde yerleştiriniz (görsel 3.2.1) ve elastik şeritleri kancalar yardımı ile koltuk altındaki uygun yerlere (görsel 3.2.2) veya birbirine bağlayınız.



Поместите детали для переднего сиденья, входящие в комплект, так, чтобы они были закреплены на кресле (Рисунок 3.2.1), и прикрепите эластичные ремни к соответствующим местам под сиденьем (Рисунок 3.2.2) или друг к другу с помощью крючков.

ضع أجزاء جلوس المقعد الأمامي بحيث تتناسب على المقعد (الشكل 3.2.2) وقم بتوصيل الأشرطة المرنة بالأماكن المناسبة أسفل المقعد بمساعدة الخطافات (الشكل 3.2.2) أو أوصلها ببعضها البعض



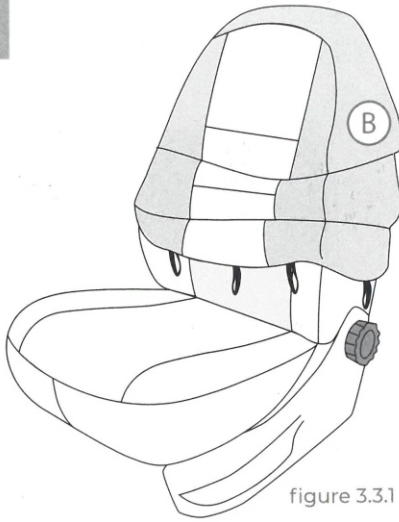

figure 3.3.1

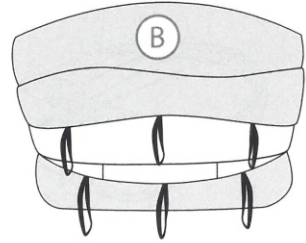

figure 3.3.2

- GB** Place the front seat parts in the package, the airbag labels should be on the airbag parts of the seat in models with airbag and fasten the elastic straps to the appropriate places under the seat with the help of hooks. Take care to ensure that the product fits tightly on the seat.
- FR** Placez les dossier avant du siège inclinable présents dans l'emballage de sorte que les étiquettes d'airbag ou se trouvent les coutures spéciales airbag soient au dessus des parties de l'airbag du siège et attachez les sangles élastiques aux endroits appropriés sous le siège à l'aide des crochets. Veuillez à ce que le produit s'adapte parfaitement au siège.
- DE** Setzen Sie die in der Verpackung enthaltenen Lehnteile vom Vordersitz bei Airbaggenähten Modellen auf, indem Sie die Airbagetiketten auf den Airbaganteilen des Sitzes anbringen, und binden Sie die elastischen Streifen mithilfe der Haken an den entsprechenden Stellen unter der Autositze an. Seien Sie darauf bedacht, dass das Produkt dem Autositz gespannt aufgesetzt wird.
- NL** Plaats de delen van de rugleuning van de voorautostoel in de verpakking en de airbaglabels bij modellen met airbag-stikfels op de airbaggedeelten van de autostoel en maak de elastische banden vast aan de juiste plaatsen onder de autostoel met behulp van haken. Zorg ervoor dat het product stevig op de autostoel past.
- RO** Pieseale înclinabile ale scaunului din fața din interiorul pachetului, așezați etichetele airbagurilor pe părțile airbagului scaunului la modelele cu cusături airbag, și cu ajutorul cârligelor, legați curelele elastice de locurile corespunzătoare de sub scaun. Aveți grijă să vă asigurați că produsul se potrivește bine pe scaun.
- TR** Paket içerisinde bulunan ön koltuk yaslanma parçalarını, airbag dikişli modellerde airbag etiketlerini koltuğun airbag kısımları üzerine gelecek şekilde yerleştiriniz ve elastik şeritleri kancalar yardımı ile koltuk altındaki uygun yerlere bağlayınız. Ürünün koltuğa gergin bir şekilde oturmasını sağlamaya özen gösterin.
- RU** Разместите части спинки передних сидений, входящие в комплект, так, чтобы подушки безопасности сиденья находились на уровне метки подушек безопасности в моделях с прострочкой подушек безопасности, и закрепите эластичные ремни в соответствующих местах под сиденьем с помощью крючков. Следите за тем, чтобы изделие плотно прилегло к сиденью.

ضع أجزاء مسند ظهر المقعد الأمامي بحيث تتطابق ملصقات الوسادة الهوائية مع قسم الطرز المزودة بخياطة الوسادة الهوائية، الموجود بالمقعد واربط الأشرطة المرنة في الأماكن المناسبة أسفل المقعد بمساعدة الخيافات. احرص على التأكد من أن المنتج مشدود بإحكام على المقعد



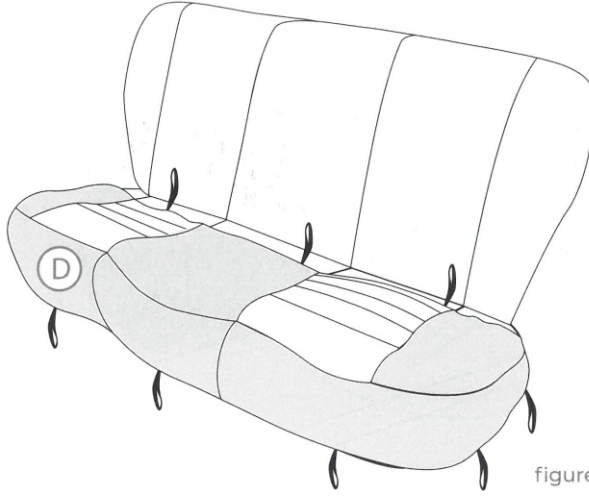

figure 4.1



Place the rear seat part included in the package on the rear seat seating surface (Figure 4.1) (Whether your car seat is 2 pieces or a single piece will not affect the installation steps and product use.)



Placez la partie de la housse du siège arrière présente dans l'emballage sur la surface d'assise du siège arrière (Figure 4.1). (Que le siège du véhicule soit en 2 pièces ou en une seule pièce n'affectera pas les étapes d'installation et l'utilisation du produit.)



Setzen Sie das in der Verpackung enthaltene Rücksitzteil auf der Sitzfläche vom Hintersitz auf (Bild 4.1). (Es wird die Montagefortschritten und die Produktverwendung nicht beeinflussen, dass der Autositz aus 2 Teilen oder aus einem Teil besteht.)



Plaats het achterbankgedeelte in de verpakking op het zitvlak van de achterbank (Figuur 4.1). (het feit dat autostoeltje 2-delig of eendelig is, heeft geen invloed op de montagefasen en het gebruik van het product.)



Așezați pe suprafața husei scaunului din spate (Figura 4.1), piesa din scaunul din spate, inclusă în pachet. (Dacă scaunul vehiculului este de 2 bucăți sau o singură bucată nu va afecta pașii de asamblare și utilizarea produsului.)



Paket içerisinde bulunan arka oturma parçasını, arka koltuk oturma yüzeyi üzerine yerleştiriniz (GörSEL 4.1). (Araç koltuğunun 2 parça veya tek parça olması montaj aşamalarını ve ürün kullanımı etkilemeyecektir.)



Поместите детали для заднего сиденья, входящие в комплект, на посадочную поверхность заднего сиденья (Рисунок 4.1). (Независимо от того, состоит ли автомобильное сиденье из 2 частей или одной части, это не повлияет на этапы сборки и использование продукта.)

ضع جزء غطاء المقعد الخلفي على سطح المقعد الخلفي (الشكل 4.1). (لن تتأثر خطوات التركيب واستخدام المنتج، سواء كان مقعد السيارة مكوناً من قطعتين أو قطعة واحدة).



5

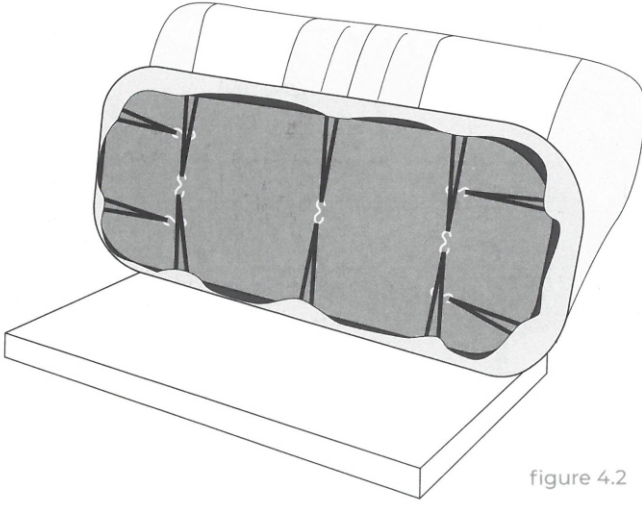









figure 4.2

-  **GB** Attach the cover part with elastic straps by lifting the seat (Figure 4.2).
-  **FR** Attachez la pièce de couverture avec des sangles élastiques en soulevant le siège (Figure 4.2).
-  **DE** Binden Sie das Autositzbezugsteil mit den elastischen Streifen zueinander an, indem Sie den Sitz höher machen (Bild 4.2).
-  **NL** Maak de stoelhoezen auto aan de hand van elastische banden vast door de autostoel op te tillen (Figuur 4.2).
-  **RO** Prin îndepărtarea spătarului scaunului, legați din spate, bucata de husă împreună cu curele elastice (Figura 4.2)
-  **TR** Kılıf parçasını, koltuğu kaldırarak (Görsel 4.2) elastik şeritlerle birbirine bağlayınız.
-  **RU** Соедините чехол эластичными ремнями, приподняв сиденье (Рисунок 4.2).

اربط قطعة الغطاء مع بعضها البعض بالأشرطة المرنة عن طريق رفع المقعد (الشكل 4.2).

 **AR**

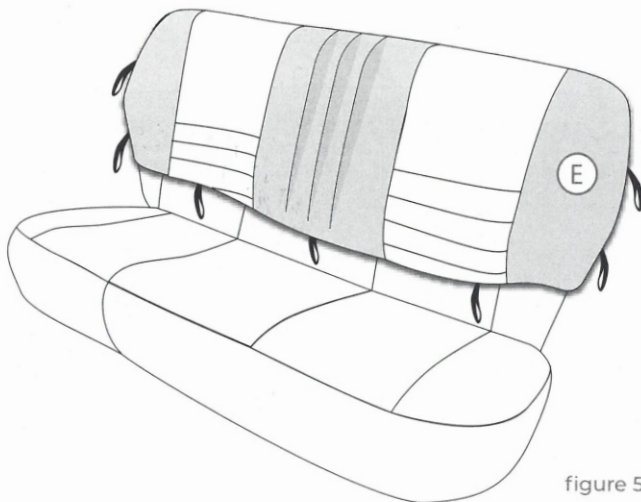

figure 5.1



Place the seat cover rest, included in the package, on the seat back surface. (Figure 5.1). If the backrest part of the vehicle seat is sectional, our zip up triple zipper design will allow your seat to be used in a functional way.



Placez la housse du dossier de siège, présente dans l'emballage, sur la surface du dossier du siège. (Figure 5.1). Si la partie dossier du siège du véhicule est séparée, notre conception à triple fermeture éclair permettra à votre siège d'être utilisé de manière fonctionnelle.



Setzen Sie das in der Verpackung enthaltene Lehnteil des Autositzbezuges auf der Sitzlehne auf. (Bild 5.1). Falls die Autositzlehne gegliedert ist, wird unser Zip-Up dreier Reißverschlussdesign ermöglichen, dass Ihr Autositz funktionell verwendet wird.



Plaats de bijgeleverde stoelhoezen auto op de rugleuning van de auto stoel. (Figuur 5.1). Als de rugleuning van de auto stoel gesegmenteerd is, kunt u uw auto stoel op een functionele manier gebruiken met onze drievoudige ritssluiting/zip-upsluiting.



Așezați pe suprafața spătarului scaunului, porțiunea înclinată a husei scaunului auto, inclusă în pachet. (Figura 5.1) Dacă partea înclinată a scaunului vehiculului este fragmentată, designul nostru cu fermoar triplu va permite ca scaunul dvs. să fie utilizat într-un mod funcțional.



Paket içerisinde bulunan koltuk kilifi yaslanma parçasını, koltuk sırt yüzeyi üzerine yerleştiriniz. (Görsel 5.1). Araç koltuğunun yaslanma kısmının parçalı olması durumunda, 3'lü Zip-Up fermuar tasarımı, koltuğunuzun fonksiyonel bir şekilde kullanılmasına olanak sağlar.



Поместите чехол для сиденья, входящий в комплект, на поверхность спинки сиденья. (Рисунок 5.1). Если спинка автомобильного сиденья фрагментирована, наша конструкция с тройной застежкой-молнией позволит использовать ваше сиденье функционально.

ضع قطعة غطاء مسند ظهر المقعد على سطح ظهر المقعد. (الشكل 5.1). إذا كان جزء مسند الظهر من مقعد السيارة يتكون من أجزاء، فإن تصميمنا للسحاب الثلاثي Zip-Up سيسمح باستخدام مقعدك بطريقة عملية.



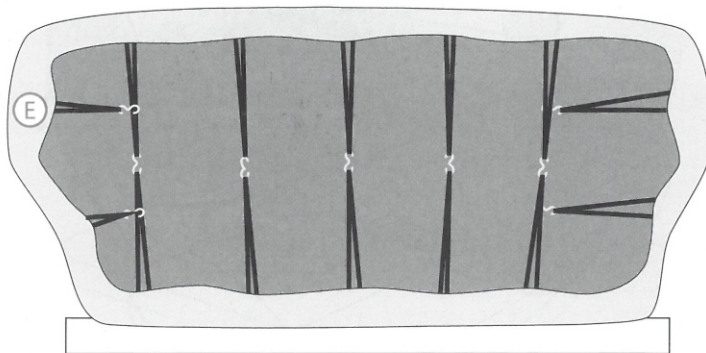
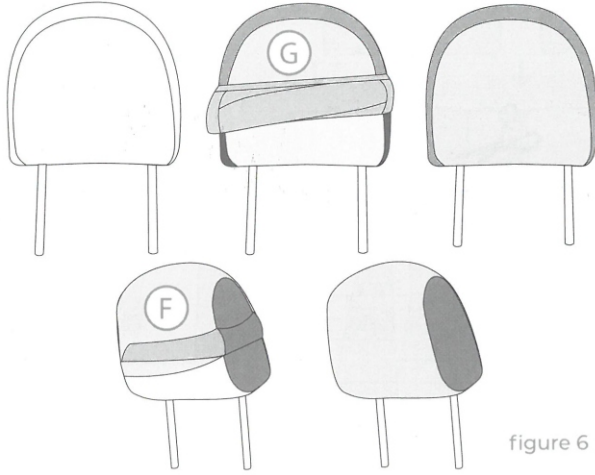

figure 5.2

- GB** Place the cover part with elastic straps from the back (Figure 5.2) by removing the back of the seat.
- FR** Tout en retirant le dossier du siège, attachez cette pièce de la housse avec les sangles élastiques à l'arrière du dossier (Figure 5.2),
- DE** Binden Sie das Autositzbezugsteil von hinten (Bild 5.2) mit den elastischen Streifen zueinander an, indem Sie die Sitzlehne abnehmen.
- NL** Verbind de stoelhoezen auto met elastische banden aan de achterkant vast (Figuur 5.2) en verwijder de rugleuning van de autostoel.
- RO** Prin îndepărtarea spătarului scaunului, legați din spate, bucata de husă împreună cu curele elastice (Figura 5.2)
- TR** Kılıf parçasını, koltuğun sırt kısmını çıkararak, arka kısmından (Görsel 5.2) elastik şeritlerle birbirine bağlayınız.
- RU** Соедините накладку эластичными ремнями сзади (Рисунок 5.2), сняв спинку сиденья

اربط قطعة الغطاء من خلال الأشرطة المرنة من الخلف (الشكل 5.2) عن طريق إزالة الجزء الخلفي من المقعد.



Fit 5 headrests (2 front and 3 rear) included in the package appropriately.



Montez de manière appropriée les 5 appuis-tête (2 à l'avant et 3 à l'arrière) inclus dans l'emballage.



Setzen Sie 5 in der Verpackung enthaltenen Kopfstützbezüge (2 für Vordersitz und 3 für Hintersitz) regelrecht auf.



Monteer 5 stoelhoezen aut ovan de hoofdsteunen (2 hoofdsteunen vooraan en 3 hoofdsteunen achteraan) die op de juiste manier in de verpakking zijn meegeleverd.



Montați corespunzător 5 tetiere (2 tetiere față și 3 spate) incluse în pachet.



Paket içerisinde bulunan 5 adet (2 adet ön ve 3 adet arka koltuk başlığı) başlık kılıfını uygun şekilde yerleştiriniz.



Установите 5 подголовников (2 передних и 3 задних подголовника), входящих в комплект, соответствующим образом.

قم بتركيب أغطية مساند الراسي الخمسة بشكل مناسب (مسندي رأس في الأمام و 3 مساند رأس خلفية)



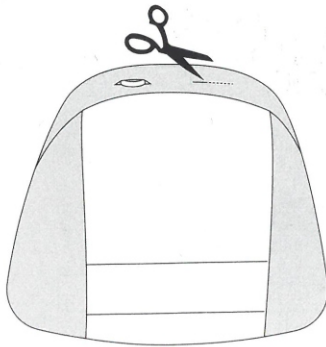

figure 7.1

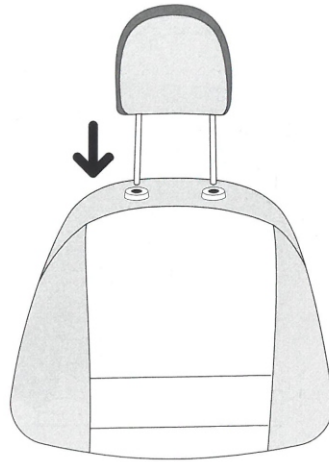









figure 7.2

-  **GB** Open the appropriate places with the help of a pair of scissors (Visual 7.1) to place the headrests with mounted covers.
-  **FR** Ouvrez les endroits appropriés à l'aide d'une paire de ciseaux (Visuel 7.1) pour placer les appuie-tête avec les housses montés.
-  **DE** Machen Sie Platz mithilfe einer Schere (Bild 7.1), um die ihre Bezüge installierten Kopfstütze auf ihren Plätzen zu setzen.
-  **NL** Open geschikte plaatsen met behulp van een schaar (Figuur 7.1) om de hoofdsteunen met gemonteerde stoelhoezen auto te plaatsen.
-  **RO** Deschideți locurile corespunzătoare cu ajutorul unei foarfece (vizual 7.1) pentru a așeza tetierele cu huse montate.
-  **TR** Kılıfları monte edilmiş olan koltuk başlıklarını yerlerine yerleştirmek için bir makas yardımı (Görsel 7.1) ile uygun yerler açınız.
-  **RU** Откройте соответствующие места с помощью ножниц (Рис. 7.1), чтобы разместить подголовники с установленными крышками.

افتح الأماكن المناسبة بمساعدة مقص (شكل 7.1) لوضع مساند الرأس في أماكنها التي تم تلبسها بالأغطية .

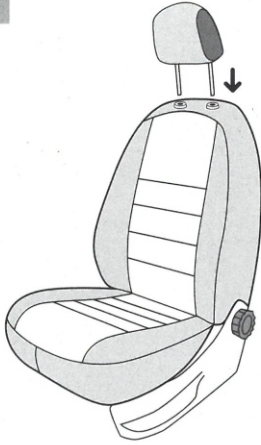

figure 8.1

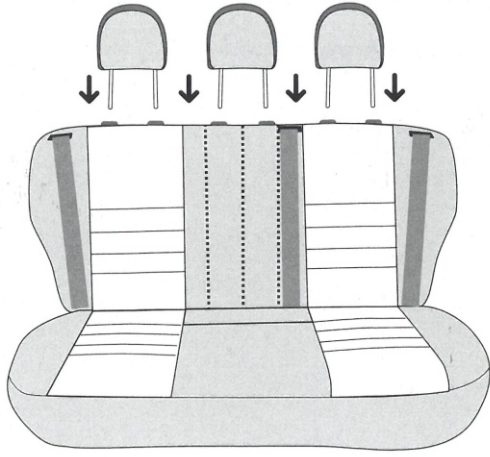









figure 8.2

-  **GB** You can complete the installation process by placing the headrests of the front and rear seats in their places.
-  **FR** Vous pouvez terminer le processus d'installation en plaçant les appuie-tête des sièges avant et arrière à leur place.
-  **DE** Sie können die Montage vollenden, indem Sie die Kopfstützen der Vorder- und Hintersitze auf ihren Platz setzen.
-  **NL** U kunt het montageproces voltooien door de hoofdstuilen van de voor- en achterbank op hun plaats te plaatsen.
-  **RO** Puteți finaliza procesul de asamblare plasând tetierele scaunelor din față și din spate la locurile lor.
-  **TR** Ön ve arka koltukların başlıklarını yerlerine yerleştirerek montaj işlemini tamamlayabilirsiniz.
-  **RU** Завершить процесс сборки можно, поставив подголовники передних и задних сидений на свои места.

يمكنك إتمام عملية التركيب عند وضع مساند الرأس للمقاعد الأمامية والخلفية في أماكنها.

 **AR**



-  **GB** For Installation Video and More
-  **FR** Pour la vidéo d'installation et plus
-  **DE** Das Installationsvideo und für mehr
-  **NL** Voor installatievideo en meer
-  **RO** Pentru video de instalare și multe altele
-  **TR** Montaj Videosu ve Daha Fazlası İçin
-  **RU** Для видео по установке и многого другого
-  لمشاهدة فيديو التركيب والمزيد

