

rati | armster s

www.rati.hu

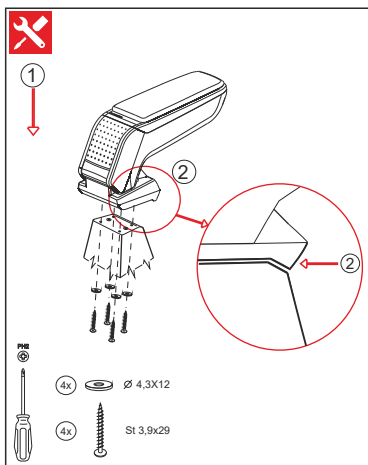

ONLY FOR ORIGINAL RATI PRODUCTS

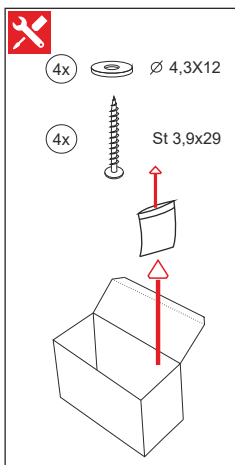
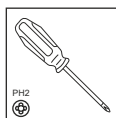
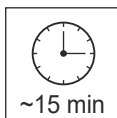
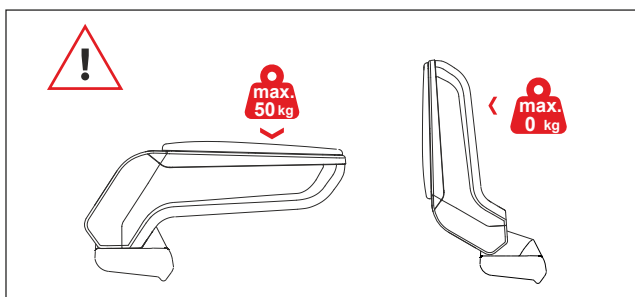
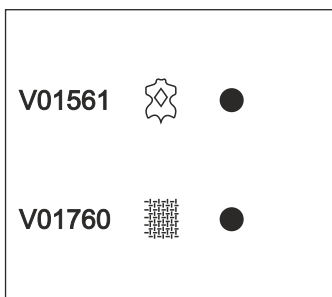
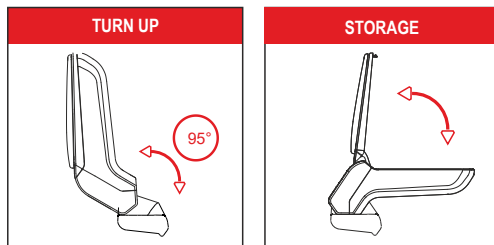



EN Important note Warranty and compensation claims of any kind will only be entertained if the installation has been carried out in accordance with the instructions and in a professional manner. Please note that we shall accept no responsibility for any damage due to inappropriate installation or operation. This armrest may only be installed in the make and type of car specified on the cover of the instructions. Only used the attached fasteners to install the armrest. **Composition:** ABS, synthetic leather finish. **Cleaning:** mild soapy water on the outside and vacuum cleaner on the inside.

D Achtung! Elwaige Gewährleistungsansprüche aller Art können von uns nur bei einer der Anbringung entsprechenden fachgerechten Montage berücksichtigt werden. Wir weisen ausdrücklich darauf hin, dass wir in den Fällen ungeeigneter oder unsachgemäßer Verwendung, bzw. fehlerhafter Montage keine Haftung für die entstandenen Schäden übernehmen. Das Modell ist für das oben angeführte Fahrzeug konstruiert und darf nur in diesem Fahrzeug eingebaut werden! Für die Befestigung sind ausschliesslich die beiliegenden Befestigungsteile zu verwenden. **Material:** ABS-Kunststoff, Armaufgabe mit Kunstleder überzogen. **Reinigung:** außen mit einem in milder Waschlauge getränkten Schwamm, innen mit einem Staubsauger.

NL Attentie! Een claim op garantie, resp. op schadeloosstelling, van welke aard ook, kan door ons slechts worden gehonoreerd indien ons product deskundig en overeenkomstig de voorschriften door een vakkundige werkplaats gemonteerd is. Wij wijzen er met nadruk op, dat ondeskundige en niet door een vakkundige werkplaats uitgevoerde montage tot gevolg heeft dat daardoor ieder recht op schadevergoeding, ook op wettelijke aansprakelijkheid inzake producten, vervalt. Tuis voor het boven genoemde voertuig geconstrueerd en mag alleen op dit voertuig gemonteerd worden. Voor de bevestiging behoren uitsluitend de bijliggende bevestigingsdelen gebruikt te worden. **Samenstelling:** ABS, synthetisch lederen afwerking. **Schoonmaken:** milde zeepsop aan de buitenkant en een stofzuiger aan de binnenkant.

E Atención! Sólo se puede aceptar una reclamación en garantía en el caso de que el montaje del apoyabrazos se haya efectuado de acuerdo con la presente hoja de instrucciones y de forma profesional. En caso de uso o montaje inadecuado, no nos responsabilizaremos de ningún daño que se presente. Este apoyabrazos únicamente se puede montar en el vehículo que se indica en las instrucciones de montaje. Para la fijación del apoyabrazos sólo se pueden utilizar los elementos de fijación adjuntos. **Materia prima:** ABS, la tapa recubierta con piel artificial. **Limpieza:** El exterior, con agua y una cantidad moderada de detergente. El interior, con aspirador.

RO Atenție! Cererea dumneavoastră referitoare la garanție poate fi satisfăcută numai în cazul în care montarea a fost efectuată pe baza Instrucțiunilor. Într-un atelier special de montaj. Va atenționăm, că nu putem sa ne asumăm răspunderea pentru pagubele ivite în urma folosirii sau montării necorespunzătoare. Cele de mai sus sunt cuprinse în legea despre calitatea produselor. Această cotieră se poate monta numai în tipul de mașina indicat în Instrucțiunile! Pentru montarea cotierei se pot utiliza numai piesele alăturate. **Material de bază:** ABS, capa acoperită cu piele artificială. **Curățare:** în exterior cu apă caldă cu detergent, în interior cu aspirator.

SK Upozornění Reklamácie na výrobok budú prijaté iba v prípade, že opierka bude namontovaná odborným spôsobom, podľa montážneho návodu. Upozorňujeme, že nepreberáme zodpovednosť za škody spôsobené nevhodným používaním, resp. montážou. Túto opierku je možné namontovať iba do takých typov automobilov, ktoré sú uvedené v montážnej príručke. Pre uchytenie na opierku je možné použiť výhradne úchytky priložené výrobku. **Základný materiál:** ABS, kryt potiahnutý koženkou. **Čistenie:** Na povrchu vodou s obsahom saponátu, vo vnútri vysávačom.

RU ВНИМАНИЕ! Претензии покупателей по гарантии принимаются лишь в том случае, если монтаж подлокотника был произведен профессионально, по указанным Инструкциям по монтажу. Обращаем Ваше внимание также на то, что в случае эксплуатации или по назначению или же некачественного монтажа, мы не несём никакой ответственности за материальные убытки, возникшие в связи с этим. Настоящий подлокотник может быть смонтирован только в те типы автомобилей, которые указаны в Инструкции по монтажу. Для приме-нения и монтирования подлокотника могут быть использованы только прилагаемые элементы, приложенные к нему. **Материал:** ABS, верхняя часть обтянута искусственной кожей. **Чистка:** снаружи – протирать мокрой тряпкой, замоченной в растворе тёплой воды и не агрессивного моющего средства; внутри – чистка пылесосом.

SI Pomembno! Si posebej in morebitne odškodninske zahtevke bomo upoštevati samo ob strokovni ugotovitvi izvedeni v skladu z navodili proizvajalca. Se posebej poudarjamo, da nepravilna vgradnja ali neustrezna uporaba izdelka razveljavlja vse garancije proizvajalca. Izdelek je narejen samo za imenovano vozilo. Za montažo uporabite samo priloženi pritrdilni set. **Material:** ABS in umetno usnje. **Čiščenje:** zunanje delo z vlažno krpo namočeno v blag detergent, notranjost s sesalcem.

HR Pažnja! Prilikom montaže treba se pridržavati upute za montažu jer usljed nestrukturne samo- ili mehaničkog loma ili nepravilne montaže proizvođač ne snosi odgovornost. Prilikom montaže koristili samo originalne tvorničke elemente, priložene u kompletu. **Materijal:** ABS , gornji dio presvučen umjetnom kožom. **Ordžavanje:** izvana navlaženom krpom u blagoj deterđentnoj vodi. Iznutra usisavačem.

H Figyelem! Mindenfajla szavatossági igényt csak abban az esetben tudunk kielégíteni, amennyiben a kartámasz beszerelése az útmutatóknak megfelelően, szakszerű módon történt. Felhívjuk szíves figyelmüket arra, hogy nem rendelteleészerű alkalmazás, ill. beszerelés esetén a felmerült károkért felelősséget nem vállalunk. Ez a kartámasz csak a szerelési útmutatón feltüntetett gépkocsiba szerelhető be! A kartámasz rögzítéséhez kizárólag a mellékelt rögzítő elemek használhatóak. **Alapanyag:** ABS, fedél műbőrrel bevonva. **Tisztítás:** kívül enyhé mosószeres vízzel átitátott szivacsbal, belül porszívóval.

F Attention! Nous attirons votre attention sur le fait que toute réclamation ne pourrait être formulée que tant que le montage aura été fait suivant les instructions techniques prévues pour notre produit. Il est expressément prévu qu'on ne saurait pas si prévaloir de quelque responsabilité si le montage avait été fait en dépit des dites instructions. Le modèle est construit pour le véhicule indiqué ci-dessus et ne peut être monter que sur ce véhicule. Pour la fixation, utiliser exclusivement les éléments ci-joints. **Composition:** ABS, couverture est couverte avec similicuir. **Nettoyage:** extérieur: avec l'eau et un peu de lessive, intérieur: avec aspirateur.

CZ Upozornění! Jakýkoliv požadavek vztahující se na záruku bude přijat pouze v případě, že podpěrka bude namontována odborným způsobem, dle návodu k použití. Upozorňujeme, že nepřebíráme zodpovědnost za škody způsobené nevhodným používáním, resp. montáží. Túto podpěrku lze namontovat pouze do takových typů vozů, které jsou uvedeny v montážním návodu. Pro uchytení podpěry lze použít výhradně úchytky přiložené k výrobku. **Základní materiál:** ABS, kryt potažený koženkou. **Čištění:** Na povrchu vodou s obsahem saponátu, uvnitř vysavačem.

PL Ważne! Reklamacje mogą być przyjęte tylko w przypadku gdy montaż odbył się w upoważnionych i wyznaczonych do tego miejscu zgodnie z instrukcją. Pragmatycznie zaznaczamy, że instalowanie urządzenia w miejscu nie wskazanym skutkuje natychmiastowym anulowaniem reklamacji. Ten model jest konstruowany i przeznaczony do montażu tylko we wspomnianym powyżej pojeździe. Do instalacji prosimy używać tylko i wyłącznie załączonych elementów. **Skład:** ABS, Wykończenie ze skóry syntetycznej. **Czyszczenie:** zewnętrzne wodzie z mydłem na żemwnitry i do czyszczenia przelotowego w środku.

I Attenzione! Qualsiasi diritto a garanzia può essere preso in considerazione solo in caso di un montaggio eseguito in modo regolare, secondo le rispettive istruzioni. Si fa notare esplicitamente che in caso di un utilizzo o di un montaggio non appropriato si rinuncia all'intero diritto di qualsiasi diritto derivante dal titolo della responsabilità civile. Il modello è stato costruito per il veicolo sopraindicato e può essere montato solo su questo veicolo. Per il fissaggio vanno usati esclusivamente gli elementi di fissaggio acclusi. **Materia prima:** ABS, il coperchio è coperto da finta pelle. **Pulizia:** esterno: con acqua e detergente, interno: con aspirapolvere.

FIN Huomio! Voimme täyttää kaikenkattavimmat oivomassalo pynnät ainoastaan, jos käsitien asentaminen suoritettiin ohjeiden mukaisesti. Pyytäisimme huomioimaan, että emme ota vastuuta eiohjeiden mukaisesti käytön tai asentamisen tapauksessa tapahtuvista vahingoista. Tämä käsintili voidaan asenta vain asennusohjeissa mainittuun autoon! Käsitien kiinnittämisen voidaan käyttää ainoastaan mukana annettuja kiinnitysosia. **Materiaali:** ABS, kansiö tekonaalla päällystettyä. **Puhdistaminen:** ulkoisesti medolla pesuaineella ja vedellä, sisällä pölynimittain.

EST Tähelepanu! Ostjate garantiiärgsed pretensioonid võetakse vastu vaid sel juhul, kui käiteo montaaž oli teostatud professionaalselt ning montaaži Kasutusjuhendi järgides. Pöörame Teile tähelepanu ka sellele, et eesmärgipäratu ekspluatatsioon või kvaliteetserimatu montaaž korral ei kanna me mingit vastutust materiaalse kahju eest, mis on sellega seoses tekkinud. Käesolev käetugi tohib olla sisse monteeritud vaid sellistesse sõidukitüüpidesse, mis on välja toodud montaaži Kasutusjuhendis. Käiteo Kasutamise ja monteerimise jaoks võib kasutada vaid kinnituselemente, mis tulevad tootjaga kaasa. **Materjal:** ABS, ülemine osa on kaetud kunstnahaga. **Puhastamine:** väljastpoolt – puhkida märga lapiga, mis on leotatud sooja veega ja mitteagressiivse pesuvahendiga lahuses; seestpoolt – puhastamine tolmimejaga.

TR Önemli Not! Her türden garantiyi da tazminat talebi yalnızca montajın talimatları doğrultusunda ve profesyonel biçimde yapılmış haldinde kabul edilecektir. Dugunusun montajı ya da calistirmaya bagli herhangi bir hasara karshi hibir sorumluluk kabul etmeyeceğimizi lüften not ediniz. Bu kolçak yalnızca talimatların kapagü izneninde belirlenen araba yapım ve modeline uygun edilebilir. Kolçagü monte etmek için yalnızca eđki kopyalar kullanilmıştir. **Bileşim:** ABS, sentetik deri cilası. **Temizleme:** Diş kismi hafif sabunlu su ve iç kismi elektrikli süpürgele.

P Atencão! Só podemos tomar em consideração algumas pretensões de garantia respectivamente da indemnização de toda a espécie se a montagem for feita conforme com a regra e conforme com as instruções de serviço numa oficina especializada. Chamamos expressamente a atenção para o seguinte facto: se a montagem não for feita conforme com a regra e conforme com as instruções de serviço numa oficina especializada, isto faz com que se abdique de qualquer pretensão especialmente no que se refere ao direito da responsabilidade civil dos produtos. O modelo é construído para o veículo acima indicado e só pode ser montado neste modelo. Para a fixação utilize só as partes da fixação juntadas.